

Varenummer: 437900030

Beskrivelse: Rota-fix spændelement SA 30

## Mål

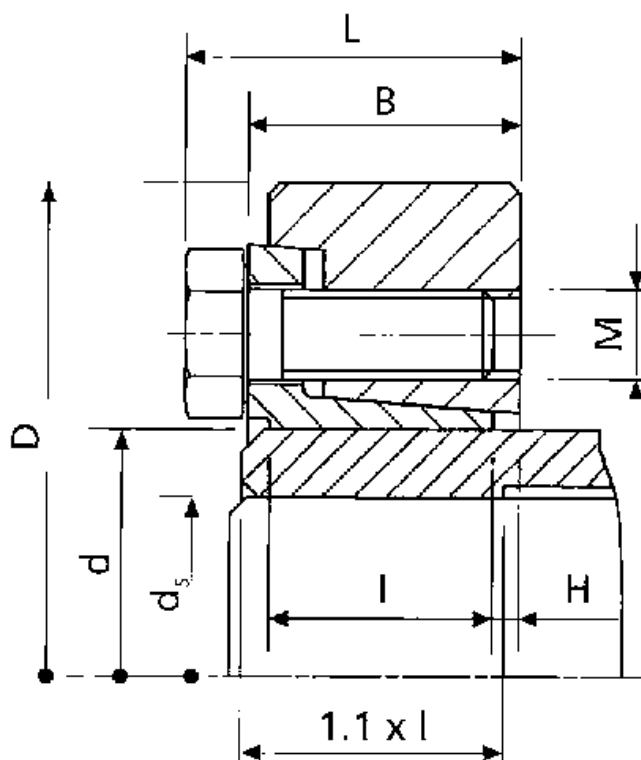

B mm = 20.0

d H8 mm = 30

D mm = 60.0

ds mm = 24

F kN aksialkraft = 31

H = 2.0

I mm = 17.0

L mm = 24.0

M mm = M6

T Nm drejningsmoment = 370

Ts Nm boltetilspændingsmoment = 13